

ZANUSSI

FRIGRORIFICO CONGELADOR
COMBINADO
КОМБИНИРОВАННЫЙ
ХОЛОДИЛЬНИК С
МОРОЗИЛЬНОЙ КАМЕРОЙ

ZRT 328 W

LIBRO DE INSTRUCCIONES
ИНСТРУКЦИЯ ПО ЭКСПЛУАТАЦИИ

ES

RU

Antes de instalar y utilizar su aparato lea cuidadosamente este libro de instrucciones. Este contiene instrucciones de seguridad, consejos e información útil. Si el frigorífico se utiliza de acuerdo con las instrucciones indicadas en este libro, funcionará correctamente y cumplirá sus expectativas de satisfacción como usuario.

Los símbolos abajo indicados le guiarán a través de este libro:



Precauciones de seguridad

Las advertencias e información junto a este símbolo sirven para su seguridad y la del aparato.



Consejos, información útil



Información medioambiental



Símbolo de ideas

Junto a este símbolo se puede encontrar buenas ideas para la conservación de alimentos.



El símbolo en el producto o en su empaque indica que este producto no se puede tratar como desperdicios normales del hogar. Este producto se debe entregar al punto de recolección de equipos eléctricos y electrónicos para reciclaje. Al asegurarse de que este producto se deseché correctamente, usted ayudará a evitar posibles consecuencias negativas para el ambiente y la salud pública, lo cual podría ocurrir si este producto no se manipula de forma adecuada. Para obtener información más detallada sobre el reciclaje de este producto, póngase en contacto con la administración de su ciudad, con su servicio de desechos del hogar o con la tienda donde compró el producto.

Contenido

Información importante de seguridad3	El aparato y el medio ambiente.....7
Precauciones generales de seguridad.....3	Mantenimiento.....7
Precauciones para la seguridad de los niños.....3	Descongelación.....7
Precauciones de seguridad para la instalación.....3	Limpieza regular.....8
Instrucciones para el usuario4	Cuando no se esté utilizando el frigorífico.....8
Información general.....4	Seguimiento de Averías.....8
Descripción de las partes principales del aparato.....4	Como sustituir la bombilla.....8
Manejo del aparato.....5	Si algo no funciona.....9
Puesta en marcha.....5	Instrucciones para el instalador10
Control del ajuste de temperatura.....5	Datos Técnicos.....10
Como utilizar el frigorífico.....5	Instalación del aparato.....10
Conservación dentro del frigorífico.....5	Transporte y desembalaje.....10
Tiempo de conservación y temperatura	Limpieza.....10
de los alimentos.....6	Ubicación.....10
Como utilizar el congelador.....6	Cambio del sentido de apertura de la puerta.....11
Congelación.....6	Conexión Eléctrica.....12
Conservación en el congelador.....6	Tabla de tiempos de conservación (1)13
Como fabricar cubitos de hielo.....6	Tabla de tiempos de conservación (2)14
Alguna información y consejos útiles.....6	Garantiza y Servicio Posventa14
Consejos e ideas.....7	Condiciones de la garantía.....14
Como ahorrar energía.....7	Servicio Posventa y recambios.....14



From the Electrolux Group. The world's No.1 choice.

El Grupo Electrolux es el mayor fabricante del mundo de aparatos para la cocina, limpieza y uso exterior. Más de 55 millones de productos del Grupo Electrolux (frigoríficos, congeladores, cocinas, lavadoras, aspiradores, motosierras y cortacéspedes) se venden cada año por un valor aproximado de 14 billones de US\$ en más de 150 países del mundo.



Información importante de seguridad

Precauciones generales de seguridad

- Mantenga estas instrucciones siempre a mano. Deben permanecer con el aparato si se traslada a otro lugar o cambia de dueño.
- Este aparato está diseñado para almacenar alimento y solo para uso doméstico. Solo se debe utilizar de acuerdo con estas instrucciones.
- **Las reparaciones de este aparato deben realizarse solo por personal autorizado por el fabricante. Esto incluye la reparación y sustitución del cable de alimentación.** Las piezas y accesorios suministrados por ellos solo se deben utilizar para reparaciones. De otro modo se puede dañar el aparato o pueden provocar otros daños o lesiones.
- El aparato se encuentra sin alimentación eléctrica solo cuando ha sido desconectado el enchufe de la pared. Siempre desenchufe el aparato antes de realizar trabajos de limpieza y mantenimiento. (No debe tirar del cable para desenchufarlo). Si el acceso al enchufe es difícil, desconecte el aparato de la corriente eléctrica.
- No se debe prolongar el cable de alimentación.
- **Asegúrese que el cable de corriente no está atrapado, aplastado o dañado por la parte trasera del aparato**
 - Puede producirse un calentamiento del cable y causar fuego.
- **No ponga artículos pesados o el aparato mismo sobre el cable.**
 - Hay un riesgo de cortocircuito y fuego.
- **No cambie o quite el cable de corriente tirando de él, particularmente cuando mueva su aparato de su sitio**
 - El cable dañado puede causar un cortocircuito, fuego y/o un shock eléctrico.
 - Si el cable de corriente está dañado este debe ser reemplazado por un técnico certificado o personal cualificado.
- **Si el cable de corriente está suelto, no lo introduzca en el enchufe o toma de corriente.**
 - Hay un riesgo de shock eléctrico o fuego.
- No debe poner en funcionamiento el aparato si la tapa de la luz interior.
- No se debe utilizar objetos punzantes o cortantes cuando vaya a limpiar o descongelar, ni cuando vaya a extraer alimentos congelados o las bandejas de cubitos. Los objetos cortantes y/o punzante pueden dañar seriamente su aparato.
- Cuide de no verter líquidos en la caja de control de temperatura ni sobre la lámpara interior.
- El hielo y los helados pueden causar daño si se ingieren recién sacados del congelador.
- Los alimentos una vez descongelados, no deben volverse a congelar de nuevo.
- Conserve los alimentos precongelados de acuerdo con las instrucciones del fabricante de los mismos.
- No se debe forzar la descongelación mediante aparatos calefactores o productos químicos.
- No introduzca ollas calientes dentro del aparato en contacto con las partes de plástico.
- No almacene gas o líquidos inflamables dentro del aparato, ya que pueden explotar.
- No introduzca bebidas carbonatadas (con gas), bebidas embotelladas ni tarros de fruta dentro del compartimento del congelador.

- Compruebe y limpie regularmente el desagüe del agua de la descongelación - una etiqueta dentro del frigorífico le advierte a tal efecto. Si el desagüe se obstruye la acumulación de agua de la descongelación provocará una avería.

Precauciones para la seguridad de los niños

- No permita que los niños jueguen con los materiales del embalaje del aparato. Los plásticos pueden provocar asfixia.
- El aparato solo debe ser manejado por adultos. No permita que los niños jueguen con el aparato ni con sus mandos.
- Si se va a deshacer del aparato desconecte su enchufe y corte el cable de alimentación (tan cerca del aparato como pueda), y desmonte la puerta para evitar que algún niño jugando sufra una descarga eléctrica o se quede encerrado dentro del aparato.
- Este aparato no está pensado para ser utilizado por personas (incluidos los niños) con capacidades físicas, sensoriales o mentales reducidas, o que no tengan experiencia y conocimiento, a menos que una persona responsable de su seguridad les supervise o les ofrezca instrucción en el uso del aparato.

Precauciones de seguridad para la instalación

- Ubique el aparato contra la pared para evitar que se alcance o toquen las partes calientes del mismo (tales como el compresor y el condensador). De este modo se evitarán posibles quemaduras.
- Cuando traslade el aparato compruebe que no se encuentra enchufado.
- Cuando ubique el aparato compruebe que el cable de alimentación no quede pillado por el mismo.
- Debe existir una adecuada ventilación alrededor del aparato. La falta de ventilación puede provocar un sobrecalentamiento del mismo. Para asegurar una ventilación adecuada, siga las instrucciones de instalación.
- Ver la sección "Ubicación"

Precauciones de seguridad para el isobutano

Advertencia

- El refrigerante del aparato es isobutano (R 600a) es inflamable y explosivo, de excelente funcionalidad.
- Mantener buena ventilación, en los huecos donde los aparatos se vayan a encastrar, eliminar cualquier obstrucción.
- No usar dispositivos mecánicos o otros medios para acelerar el proceso de descongelación, a excepción de los recomendados por el fabricante.
- No dañar el circuito refrigerante.
- No usar aparatos eléctricos dentro de los compartimentos alimenticios del aparato, a menos que sean del tipo recomendado por el fabricante.



Por la seguridad de las personas y sus propiedades, siga cuidadosamente las indicaciones de este libro de instrucciones. El fabricante no se hace responsable de los daños causados por la omisión de estas instrucciones.

Instrucciones para el usuario

Información general

La denominación oficial del aparato es; frigorífico congelador combinado con un compresor y congelador en la parte superior del aparato. El aparato incorpora - además de las funciones normales - un congelador situado en la parte superior con su propia puerta y totalmente aislado del otro compartimento.

De acuerdo con esto el aparato es apto para conservar alimentos congelados, para congelar

productos en cantidades indicadas en el libro de instrucciones y para fabricar hielo.

El aparato puede conformarse a los requerimientos de las normas dentro de unos campos límite de temperatura según la clase climática que sea.

La letra que identifica la clase climática puede encontrarse en la placa de características.

Descripción de las partes principales del aparato

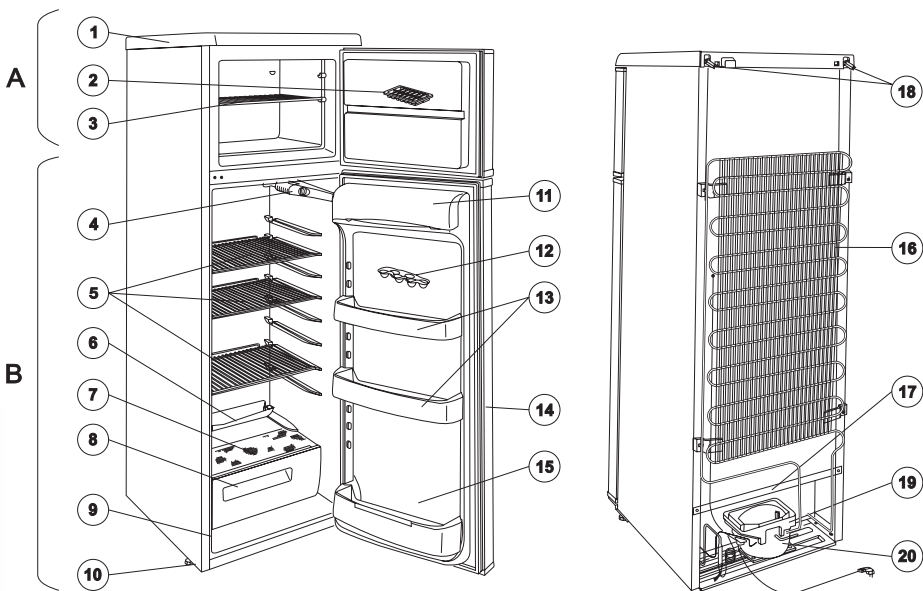

A - Frigorífico

B - Congelador

1. Panel frontal
2. Cubitera
3. Parrilla comp. alimentos congelados
4. Caja luz
5. Parrilla
6. Recoge aguas de descongelación
7. Repisa cristal
8. Cajón verdura
9. Placa de características
10. Pata regulable

11. Ménsula productos lácteos
12. Porta huevos
13. Ménsula puerta
14. Guarnición puerta
15. Ménsula para botellas
16. Condensador
17. Tubo desagüe de descongelación
18. Distanciador
19. Cubeta evaporación
20. Compresor

Manejo del aparato

Puesta en marcha

Coloque los accesorios dentro del frigorífico y enchúfelo a la red. Para que empiece a enfriar gire el mando del termostato situado en el lado derecho del compartimento de alimentos frescos de la posición „0” en sentido horario según se muestra en el dibujo. En la posición „0” el aparato no está operativo.

El siguiente párrafo de la dará instrucciones para su regulación.

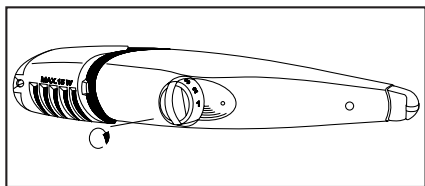

Control del ajuste de temperatura

Los termostatos interrumpen automáticamente el funcionamiento del aparato durante más o menos tiempo, dependiendo del ajuste de los mismos. Después de eso el aparato se vuelve a poner en marcha, asegurando la temperatura necesaria.

Si se gira el mando en la dirección de los números más altos el frío en el interior también aumentará.

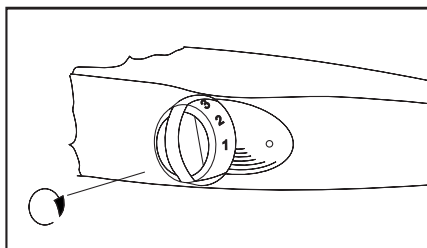

Dentro del congelador se pueden alcanzar -18 °C o temperaturas incluso inferiores, si se ajusta el mando a la posición „3”. En este caso la temperatura que se alcanzará en el interior del frigorífico será de unos +5 °C o incluso menos. Generalmente la posición „3” del termostato es la adecuada para las necesidades de conservación diarias. La temperatura conseguida en el interior del frigorífico es afectada no solo por el ajuste del termostato sino también por la temperatura ambiente, la frecuencia de apertura de la puerta y la cantidad de alimentos frescos introducidos en el compartimento, etc.

i En la posición máxima p.ej. „6” - en caso de necesidad, p. Ej. Durante olas de calor puede que el compresor permanezca funcionando constantemente. Esto no causará daño al aparato.

Como utilizar el frigorífico

i Para que haya una refrigeración adecuada es necesario que haya buena circulación del aire. Por este motivo se recomienda que no cubra toda la superficie de la parrilla con papel, bandejas, etc.

i No introduzca alimentos calientes en el interior del frigorífico. Permita que estos alcancen la temperatura ambiente. De este modo se evitará la formación de hielo en el interior del compartimento.

i Los alimentos pueden absorber y tomar los olores unos de otros. Por lo tanto es esencial que se introduzcan los alimentos en recipientes cerrados o envolverlos en film de transparente, papel de aluminio o bolsas de plástico, antes de introducirlos en el frigorífico. De este modo los alimentos conservarán su humedad, p. Ej: La verdura no se secará después de varios días en el frigorífico.

Conservación dentro del frigorífico

Cuando coloque los distintos tipos de alimentos tome en cuenta las distintas posiciones indicadas en la ilustración:

1. Mantequilla, queso
2. Huevos
3. Latas, requesón, botellas pequeñas
4. Bebidas en botellas grandes, sodas
5. Fruta, verdura, ensaladas
6. Carnes frescas, embutido, salchichas, etc.
7. Leche, productos lácteos
8. Alimentos ya cocinados, alimentos en recipientes cubiertos, latas abiertas, botellas tumbadas, etc.

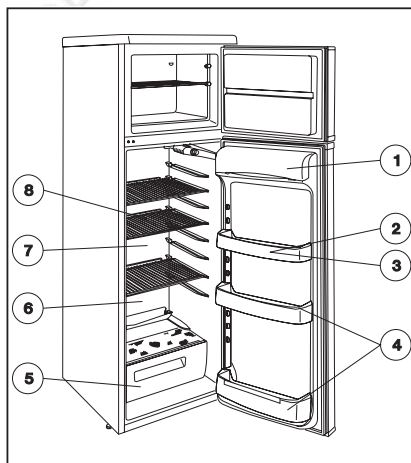

Tiempo de conservación y temperatura de los alimentos

La tabla de tiempos de conservación al final del libro de instrucciones le informa sobre los tiempo adecuados de conservación.

El tiempo de conservación no se puede determinar exactamente por adelantado, ya que depende de la frescura y la manipulación de los alimentos a conservar. Por este motivo los tiempos suministrados en la tabla son orientativos.

Si no desea consumir inmediatamente los alimentos comprados ya congelados, estos pueden conservarse durante aprox. 1 día hasta que se descongelen en el frigorífico.

Como utilizar el congelador

Congelación

En el compartimento congelador se puede congelar alimentos frescos. Para obtener resultados óptimos siga las siguientes instrucciones:

Congele solo alimentos frescos sin defectos.

Antes de congelar regule el termostato a la posición „3“. Coloque los alimentos a congelar directamente sobre la placa del evaporador. El proceso de congelación durará unas 24 horas. Después de 24 horas vuelva a regular el mando a la posición que usted tenía seleccionada anteriormente, o déjelo en la posición „3“ que suele ser la posición adecuada para las necesidades diarias de conservación. Una vez congelados, es conveniente conservar los alimentos sobre la parrilla del compartimento congelador.

i Evite abrir en lo posible la puerta del congelador durante el proceso de congelación.

i No es conveniente ajustar el termostato a una posición más alta (p. ej. „6“). De este modo se reduciría el tiempo de congelación pero la temperatura del compartimento frigorífico bajaría de 0 °C causando que se congelen los alimentos y bebidas en su interior.

i **Nunca congele a la vez cantidades de alimentos superiores a las indicadas en la "Placa de características", sino la congelación no se no será profunda y al descongelar los alimentos estos pueden sufrir distintos deterioros (pérdida de sabor y aroma etc.)**

i No fabrique cubitos durante el proceso de congelación, ya que esto reduce la capacidad de congelación.

Conservación en el congelador

Después de concluir la congelación es práctico trasladar los alimentos a el cesto del congelador regulable verticalmente. Al hacer esto dejamos sitio

en para una nueva congelación de alimentos. Una congelación intermedia no deteriora los alimentos ya conservados.

i No olvide respetar los tiempos de conservación estipulados en los paquetes de los productos congelados. Para conservar alimentos congelados por usted en su hogar vea las instrucciones de conservación indicadas en la puerta del congelador. Los símbolos indican los distintos tipos de alimentos y los números le indican el tiempo máximo de conservación en meses.

i Es seguro conservar alimentos ya congelados si estos no se han descongelado ni siquiera durante un periodo corto antes de introducirlos en el congelador. Si un producto congelado se ha descongelado, no se recomienda volverlo a congelar. Estos alimentos deben consumirse lo antes posible.

Como fabricar cubitos de hielo

Para fabricar cubitos llene con agua la cubitera suministrada e introdúzcala en el compartimento de alimentos congelados. Si moja la base de la cubitera y ajusta el mando del termostato a la posición máxima, se acortara el tiempo de preparación. Después de terminar los cubitos no olvide volver a regular el mando del termostato a una posición adecuada.

Los cubitos ya preparados pueden sacarse de la cubitera poniéndola bajo el agua corriente y retorciéndola. Si la cubitera se congela y se pega, evite emplear objetos cortantes tales como cuchillos para despegarla, ya que se puede dañar el circuito refrigerante.

iAlguna información y consejos útiles

- Merece la pena prestar atención a las parrillas regulables en altura ya que estas pueden aumentar considerablemente el espacio utilizable del compartimento del frigorífico. Las parrillas se pueden cambiar de posición con la puerta abierta en ángulo de 90°.
- Después de abrir y cerrar la puerta del congelador se producirá un efecto de vacío haciendo difícil abrirla de nuevo. Espere de 2 a 3 minutos antes de intentar abrirla de nuevo - de este modo dejamos tiempo para que se iguale la presión interior.
- Vigile la posición del termostato para que la temperatura interior del congelador no baje de -18 °C, ya que la temperaturas superiores a esta puede deteriorar los alimentos congelados.
- Es conveniente comprobar diariamente que el aparato funciona correctamente. De esta manera detectaremos cualquier avería a tiempo y así evitaremos que los alimentos congelados se deterioren.

Consejos e ideas

En este capítulo se suministran consejos e ideas prácticas sobre como utilizar el aparato y como lograr el máximo ahorro de energía además de información medioambiental del aparato.

Como ahorrar energía

- Evite ubicar el aparato en lugares soleados o cerca de fuentes de calor.
- Asegúrese que el condensador y el compresor estén bien ventilados. No cubra la sección de ventilación.
- Para evitar la formación de escarcha innecesaria, coloque los alimentos en recipientes bien cerrados o envuélvalos en film transparente.
- No deje la puerta abierta más tiempo que el necesario y evite abrirla innecesariamente.
- Introduzca los alimentos solo en recipientes cerrados.
- Introduzca los alimentos calientes solo después de que estos se hayan enfriado hasta la temperatura ambiente.
- Mantenga el condensador limpio.

El aparato y el medio ambiente

Este aparato no contiene gases que puedan dañar la capa de ozono, ni en su circuito refrigerante ni en los materiales del aislamiento. No debe deshacer del aparato en los lugares urbanos destinados a la recolección de basura. Evite dañar el circuito de refrigeración especialmente en la parte posterior cerca del intercambiador de calor. Puede obtener información de los lugares destinados a la recogida de aparatos en su ayuntamiento.

Los materiales de este aparato marcados el símbolo  son reciclables.

Mantenimiento

Descongelación

El hielo y la escarcha formada debido a la humedad dentro del compartimento refrigerador se elimina con el funcionamiento normal del frigorífico.

Una capa gruesa de hielo y escarcha tiene un efecto aislante, por lo que se reducen la eficacia de enfriamiento. Según aumente la temperatura será necesario más energía.

En éste tipo de aparato la descongelación de la placa evaporadora del frigorífico es automática sin ninguna intervención externa. El termostato interrumpe el funcionamiento del compresor a intervalos regulares durante mas o menos tiempo - durante este período se detiene la refrigeración - la temperatura de la placa evaporadora se eleva por encima de 0 °C al aumentar la temperatura del compartimento refrigerador se

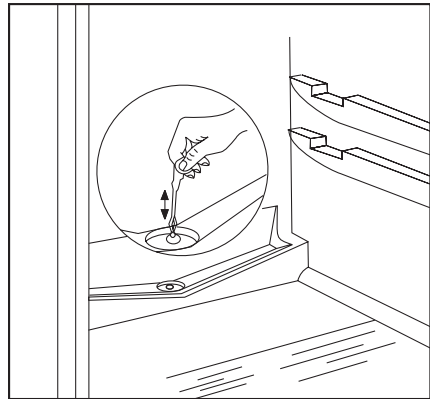

realiza la descongelación. Cuando la temperatura de la superficie del evaporador alcanza + 3 - +4 °C, el termostato reinicia el funcionamiento del sistema.

El agua de la descongelación fluye a través del canal vierte aguas y cae a la cubeta de evaporación situada sobre el compresor donde se evapora por el calor del propio compresor.

 **Compruebe y limpie regularmente el desagüe del agua de la descongelación - una etiqueta en el interior del aparato le avisa de esto. Si el desagüe se obstruye, el agua de la descongelación acumulada puede provocar un avería temprana ya que se puede penetrar en el aislamiento del aparato.**

Limpie el desagüe del agua de la descongelación con el limpiador suministrado que se observa en la ilustración. El limpiador se debe dejar insertado en el desagüe.

El caso mas típico de obstrucción se da cuando se introduce en el frigorífico alimentos envueltos en algún tipo de papel, y este entra en contacto con la placa posterior adhiriéndose a la misma al congelarse. Si ahora se retira el paquete el papel se rompe quedando un trozo pegado. Este al descongelarse puede obstruir el desagüe. Por lo mencionado debe tener cuidado al colocar paquetes de alimentos envueltos en el interior del aparato.

 Durante los periodos en que una reducción de temperatura sea necesaria - p.ej. olas de calor; puede ocurrir que temporalmente el compresor del frigorífico esté funcionando continuamente - durante éste periodo la descongelación automática no es efectiva.

Las pequeñas manchas de hielo y escarcha que permanecen después de la descongelación no son anormales.

El congelador no puede ir equipado con un sistema de descongelación automática ya que los alimentos congelados no deben descongelarse hasta que vayan a ser utilizados.

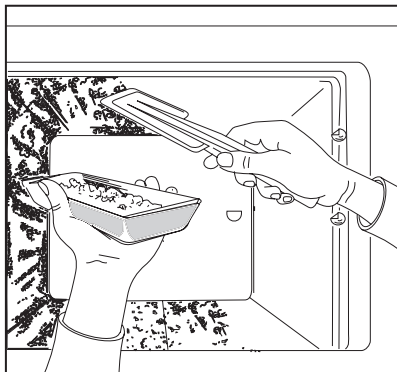

Quando se forme escarcha y hielo remuévalo con el rascador de plástico suministrado.

La bandeja de la ilustración no es un accesorio suministrado con el aparato.

Quando el espesor de la capa de hielo sea tan grande que no pueda ser removida con el rascador, las placas evaporadoras deben ser descongeladas (generalmente 2 o 3 veces al año).

Saque del aparato los alimentos congelados, e introdúzcalos en una cesta recubierta con papel o paños. Sitúelos en un lugar fresco o trásídelos a otro aparato.

Desconecte el enchufe de la toma de la pared, para que así las dos secciones del aparato estén desconectadas.

Abra las puertas de ambos compartimentos del aparato y limpie el refrigerador según se detalla en la sección „Limpieza regular”. Limpie el congelador según se detalla a continuación:

Retire el agua de la descongelación de la placa de evaporación utilizando un paño o esponja suave. El agua descongelada se acumula en la base donde puede ser removida según se indica en la ilustración.

Tire del tapón de plástico situado en la base del compartimento de alimentos congelados y ponga un recipiente debajo del desagüe en el compartimento refrigerífico, para recoger el agua de la descongelación.

El recipiente del dibujo no es un accesorio suministrado con el aparato.

Después de la descongelación limpie todas las superficies con un paño e inserte de nuevo el tapón en su lugar.

Vuelva a enchufar el aparato y coloque de nuevo los alimentos dentro del mismo.

Se recomienda regular el termostato a la posición máxima durante algunas horas, para que el aparato pueda alcanzar una temperatura de conservación adecuada.

Limpieza regular

Se recomienda limpiar el interior del refrigerífico cada 3-4 semanas.

No se deben utilizar jabón o limpiadores domésticos.

Después de desconectar el aparato limpie el interior con agua templada y luego seque las superficies.

Limpie la garnición magnética de la puerta con agua limpia.

Después de limpiar el aparato vuelva a enchufarlo a la red.

Es practico limpiar y descongelar a la vez el compartimento de alimentos congelados cuando éste se encuentre vacío.

Se recomienda limpiar el polvo y la suciedad acumulada en el condensador del refrigerífico y la cubeta recoge aguas situada sobre el compresor en la parte posterior por lo menos una o dos veces al año.

Quando no se esté utilizando el refrigerífico

En caso de que no se vaya a utilizar el aparato durante un periodo largo siga estos pasos:

Desenchufe el aparato.

Retire los alimentos del interior del refrigerífico.

Descongele y límpielo según se ha indicado anteriormente.

Deje la puerta abierta ligeramente abierta

Seguimiento de Averías

Como sustituir la bombilla

Si la bombilla no funciona puede sustituirla siguiendo los pasos siguientes:

Desconecte el aparato.

Desenrosque el tornillo que fija la tapa de la bombilla, seguidamente retire la tapa en la dirección de la flecha. Ahora puede sustituir la bombilla. (tipo de bombilla a emplear: Mignon 322, 230 V, 15 W, rosca E14).

Después de sustituir la bombilla vuelva a colocar la tapa de la misma y enchufe de nuevo el aparato.

El que la bombilla no se ilumine no afecta el funcionamiento del aparato.

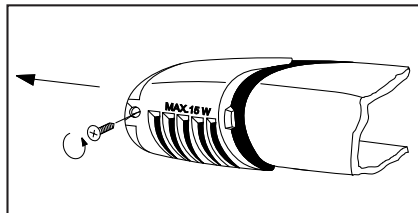

Si algo no funciona

Durante el funcionamiento del aparato pueden surgir algunas averías menores pero no obstante molestas que no requieren que llamemos a un técnico para solucionarlas. En la siguiente tabla se suministra información sobre éstas averías y como solucionarlas para evitar costes de reparación innecesarios. Queremos indicarle que el funcionamiento normal del aparato implica cierto grado de ruido (compresor y

sonidos de circulación del refrigerante). Esto no es una avería es normal.

⚠ También queremos destacar que el aparato no funciona constantemente, de modo que el que el compresor se detenga no significa que no llegue corriente al aparato. Por este motivo no debe tocar ningún componente eléctrico antes de desenchufar el aparato.

Problema	Posible causa	Solución
La temperatura dentro del frigorífico es demasiado elevada	El termostato puede estar mal regulado. Si los alimentos no están suficientemente fríos o están mal colocados. La puerta no ajusta bien o está mal cerrada.	Regule el mando del termostato a una posición mas alta. Coloque los alimentos en un lugar apropiado. Compruebe que la puerta cierra bien y que su guarnición no está dañada y está limpia.
La temperatura dentro del congelador es demasiado elevada	El termostato puede estar mal regulado. La puerta no ajusta bien o está mal cerrada. Se ha introducido una gran cantidad de alimentos frescos para congelar. Los productos a congelar están colocados muy juntos unos de otros.	Regule el mando del termostato a una posición mas alta. Compruebe que la puerta cierra bien y que su guarnición no está dañada y está limpia. Espere unas horas y vuelva a comprobar la temperatura. Coloque los productos de tal manera que circule el aire entre ellos.
Escurre agua por la placa posterior del frigorífico Agua se desborda y cae al interior del frigorífico Sale agua por el suelo	Esto es normal. Durante la descongelación automática el hielo se derrite sobre la placa posterior. El desagüe puede estar obstruido. Algún paquete dentro del frigorífico obstruye el paso del agua hacia el desagüe. El agua de descongelación no cae en la cubeta de evaporación que está sobre el compresor.	Limpie el desagüe Coloque los paquete de modo que no toquen la placa posterior del frigorífico. Coloque el tubo de desagüe de en la cubeta de evaporación.
Se forma demasiado hielo y escarcha	Los alimentos no están bien envueltos. Las puertas no está bien cerradas o no ajustan bien. El termostato puede estar mal regulado.	Envuelva mejor los alimentos. Compruebe si las puertas cierran y ajustan bien y que las guarniciones no están dañadas y están limpia. Regule el mando del termostato a una <u>posición mas baja</u> .
El compresor funciona continuamente	El termostato puede estar mal regulado. Las puertas no está bien cerradas o no ajustan bien. Se ha introducido una gran cantidad de alimentos frescos para congelar. Se ha introducido alimentos demasiado calientes. El aparato está ubicado en un lugar demasiado caliente.	Regule el mando del termostato a una posición mas baja. Compruebe si las puertas cierran y ajustan bien y que las guarniciones no están dañadas y están limpia. Espere unas horas y vuelva a comprobar si el compresor sigue funcionando. Introduzca alimentos solo cuando estos estén a temperatura ambiente. Intente reducir la temperatura de la habitación donde está ubicado el aparato.
El aparato no funciona en absoluto. Ni enfría ni se enciende la luz. Los pilotos no se iluminan.	El enchufe no está conectado a la toma de corriente correctamente. Ha saltado el fusible. No se ha conectado el termostato.	Conecte el enchufe correctamente. Cambie el fusible. Ponga el aparato en marcha siguiendo las instrucciones de la sección „Puesta en marcha”. Llame a un electricista.
El aparato produce mucho ruido	No llega tensión a la toma de la pared. (Conecte otro aparato a la toma) El aparato no esta bien nivelado.	Compruebe que esté bien nivelado (las 4 patas deben estar apoyadas en el suelo).

Si después de seguir el consejo no se obtiene ningún resultado, llame al asistencia técnica de la marca local.

Instrucciones para el instalador

Datos Técnicos

Modell	ZRT 328 W
Capacidad bruta (l)	Congelador: 50 Frigorífico: 220
Capacidad neta (l)	Congelador: 50 Frigorífico: 217
Ancho (mm)	545
Alto (mm)	1590
Profundo (mm)	604
Consumo de energía (kWh/24h)	0.82
(kWh/año)	299
Clasificación energética, según Normativa EU	A
Capacidad de congelación (kg/24h)	4
Autonomía sin corriente (h)	20
Intensidad nominal de la corriente (A)	0,9
Peso (kg)	55
Número de compresores	1

Instalación del aparato

Transporte y desembalaje

i Se recomienda entregar el aparato en su embalaje original, en posición vertical y siguiendo las indicaciones de seguridad impresas en el embalaje.

Después de cada transporte el aparato no debe ser enchufado a la red durante aproximadamente 2 horas.

Desembale el aparato y compruebe si tiene algún daño. Informe cualquier defecto inmediatamente al comercio donde lo compro. En este supuesto no tire el embalaje.

Limpieza

Despegue todas las cintas adhesivas que aseguran que no se muevan las partes internas del aparato.

Limpie el interior del aparato utilizando agua templada y un detergente suave. Utilice un paño suave.

Después de limpiar el aparato seque las superficies.

Ubicación

La temperatura ambiente puede afectar el funcionamiento adecuado del aparato y su consumo de energía. Cuando elija el lugar de ubicación del aparato tenga en cuenta que es práctico que el aparato funcione dentro de los límites de temperatura ambiente que correspondan a su clase climática que se indica en la tabla de abajo. La clase climática se encuentra en la placa de características del aparato.

Clase Climática	Temperatura ambiente
SN	+ 10 +32 °C
N	+ 16 +32 °C
ST	+ 18 +38 °C

Si la temperatura ambiente está por debajo del valor mínimo, la temperatura del interior puede bajar de la prescrita.

Si la temperatura ambiente supera los datos de arriba, esto implicará tiempos de funcionamiento mas largos del compresor, mal funcionamiento del aumento automático de la temperatura de descongelación en el compartimento refrigerador o un aumento del consumo de energía.

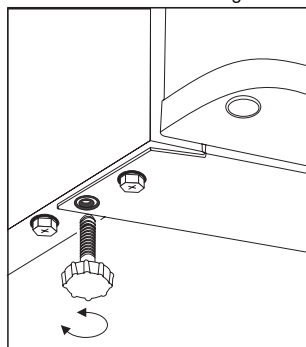

Cuando ubique el aparato

asegúrese que esté bien nivelado. Esto se puede conseguir por medio de las dos patas niveladoras (1) situadas en la parte inferior delantera del aparato.

En la bolsa de accesorios se incluyen dos distanciadores para colocarlos en los agujeros practicados en la parte posterior del aparato. Introducir los distanciadores en los agujeros, procurando que la flecha (A) se encuentre como en la Fig., luego girarla 45° (flecha vertical) para conseguir un gancho correcto.

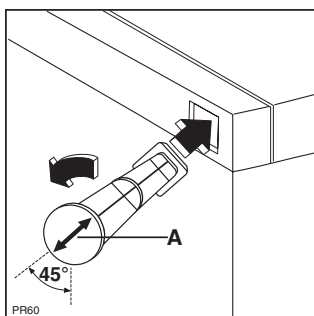

No sitúe el aparato en un lugar muy soleado o junto a un radiador o cocina.

Si esto es inevitable y tiene que ser situado junto a una cocina, debido a la distribución de los muebles, tenga en cuenta las distancias mínimas siguientes:

- En el caso de una cocina eléctrica o de gas se debe dejar una distancia mínima de 3 cm entre ambos aparatos. Cuando esto no sea posible se debe poner un aislante no inflamable de por lo menos 0,5 - 1 cm entre ambos aparatos.
- En el caso de estufas de fuel o carbón la distancia debe ser de 30 cm ya que estas desprenden mas calor.

El frigorífico esta diseñado para funcionar empujado totalmente contra una pared.

⚠ Cuando ubique el aparato mantenga las distancias mínimas recomendadas en la ilustración.

A: Ubicación debajo de un armario de cocina.

B: Ubicación sin muebles circundantes

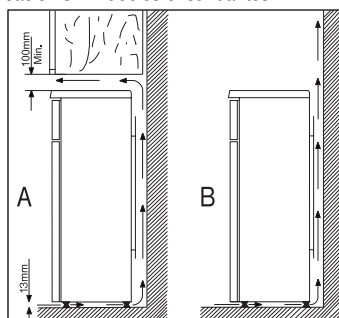

Cambio del sentido de apertura de la puerta

Si debido a la ubicación o necesidades de manejo del aparato fuese necesaria cambiar el sentido de apertura de la puerta, ésta se puede cambiar de izquierda a derecha.

Se deben seguir los siguientes pasos en base a las ilustraciones e instrucciones que a continuación se detallan:

- Desenchufe el aparato de la red eléctrica.
- Incline hacia atrás el aparato con cuidado de que el compresor no toque el suelo. Se recomienda que otra persona le ayude para mantener el aparato en ésta posición de modo seguro.

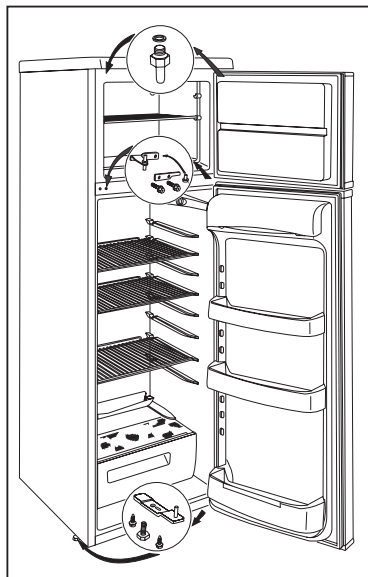

- Desenrosque las dos patas niveladoras situadas a ambos lados (2 unidades),
- y además los tornillos que fijan la bisagra inferior (3 unidades).
- Cambie de lado el perno de la bisagra inferior en la dirección de la flecha.
- Fije la bisagra inferior en el lado contrario sin mover la puerta de su sitio.
- Atornille la bisagra con los tornillos retirados del otro lado y enrosque las patas regulables
- (2 unidades) y levante el aparato.
- Para cambiar la bisagra superior de la puerta desenrosque los tornillos (2 unidades) que fijan el copete en la parte posterior del aparato.
- Deslice el copete hacia atrás y retírelo.
- Desenrosque los tornillos que fijan la bisagra superior (2 unidades).
- Después de retirar la bisagra cambie de lado el

perno en el sentido de la flecha.

- Sitúe y fije la bisagra superior en el lado contrario del mueble sin mover la puerta de su sitio.
- Coloque de nuevo el copete sobre sus guías y deslícelo hacia delante.
- Fije los dos tornillos del copete.
- Cambie de lado la manilla y los tapones de plástico.
- Coloque el aparato en su lugar, nivélelo y vuelva a enchufarlo a la red.

Si no quiere llevar a cabo el procedimiento descrito anteriormente, llame al centro de servicio técnico de la marca mas cercano y un técnico realizará la modificación cobrando un cargo.

Conexión Eléctrica

Este frigorífico esta diseñado para funcionar con un suministro eléctrico de 230 V AC (~) 50 Hz.

El enchufe debe ser insertado en un enchufe hembra con contactos protegidos. Si no dispone de uno así, se recomienda que un electricista le instale uno con toma a tierra cerca del aparato que se conforme a las normas de su país.

Ⓒ Este aparato es conforme las siguientes normas de C.E.E.

- 73/23 EEC del 19.02.73 (Norma de Bajo Voltaje) y subsiguientes modificaciones.
- 89/23 EEC del 03.05.89 (Norma Compatibilidad Electromagnética) y subsiguientes modificaciones.
- 96/57 EEC del 03.09.96 (Directiva sobre Rendimiento Energético) y sus subsiguientes modificaciones.

Tabla de tiempos de conservación (1)

Tiempos y métodos de conservación de alimentos frescos dentro del frigorífico

Alimentos	Tiempo de conservación en días							Método de empaquetado
	1	2	3	4	5	6	7	
Carne cruda	X	X	x	x	X			Film de plástico, al vacío
Carne guisada	X	X	X	x	x	x		Recipiente tapado
Carne asada	X	X	X	x	x			Recipiente tapado
Carne picada cruda	X							Recipiente tapado
Carne picada asada	X	X	x	x				Recipiente tapado
Embutido, salchichas	X	X	x	x				Film de plástico, papel de antigrasa
Pescado fresco	X	x	x					Film de plástico, al vacío
Pescado guisado	X	X	x	x				Recipiente tapado
Pescado frito	X	X	x	x	x			Recipiente tapado
Pescado enlatado y abierto	X	x	x					Recipiente tapado
Pollo fresco	X	X	X	x	x	x		Film de plástico, al vacío
Pollo frito	X	X	X	x	x	x		Recipiente tapado
Gallina fresca	X	X	x	x	x			Film de plástico, al vacío
Gallina cocida	X	X	x	x	x			Recipiente tapado
Pato fresco, ganso	X	X	X	x	x	x		Film de plástico, al vacío
Pato asado, ganso	X	X	X	X	x	x	x	Recipiente tapado
Mantequilla sin abrir	X	X	X	X	X	X	X	Envase original
Mantequilla abierta	X	X	x	x	x	x	x	Envase original
Leche envasada	X	X	X	x	x			Envase original
Nata, cremas	X	X	x	x				Recipiente de plástico
Requesón	X	X	X	X	x	x	x	Recipiente de plástico
Queso curado	X	X	X	X	X	X	X	Papel de aluminio
Queso tierno	X	X	X	X	x	x	x	Film de plástico
Cuajada	X	X	X	X	x	x	x	Film de plástico
Huevos	X	X	X	X	X	X	X	
Espinacas	X	X	x	x				Film de plástico
Guisantes, habas	X	X	X	X	x	x	x	Film de plástico
Champiñón	X	X	x	x	x			Film de plástico
Zanahorias	X	X	X	X	X	X	X	Film de plástico
Pimiento	X	X	x	x	x			
Tomates	X	X	X	X	X	X	X	Film de plástico
Col	X	X	X	X	X	x	x	Film de plástico
Fruta delicada (fresas, frambuesas, etc.)	X	X	X	x	x			Film de plástico
Otras frutas	X	X	X	X	x	x	x	Film de plástico
Fruta enlatada y abierta	X	X	X	x	x			Recipiente tapado
Tartas rellenas de crema	X	X	x	x				Recipiente tapado

Nota:

- X Tiempo normal de conservación
- x Tiempo posible de conservación (Solo productos realmente frescos)

Tabla de tiempos de conservación (2)

Tiempos y métodos de conservación de alimentos frescos dentro del frigorífico

Alimentos	En el compartimento de alimentos frescos	En el compartimento de alimentos congelados **** -18 °C
Verduras: Judías verdes, guisantes, menestra, maíz, etc.	1 día	12 meses
Alimentos ya cocinados: Verduras, sobras, recetas con carne	1 día	12 meses
Alimentos ya cocinados: Filetes de ternera, estofado de jamón, carne de cerdo etc.	1 día	6 meses
Alimentos a base de patatas / pasta: Puré de patatas, todo tipo de pasta	1 día	12 meses
Sopas: Sopa con carne, sopa de verduras, etc.	1 día	6 meses
Fruta: Cerezas, arándanos, compota de frutas etc.	1 día	12 meses
Carne: Pollo, pato, ganso, filetes, caza	5 meses 1 día	6 meses
Polos de hielo, helados	1 día	3 semanas

Garantía y Servicio Postventa

Condiciones de la garantía

Servicio Posventa y recambios

Si inevitablemente tiene que llamar para solicitar asistencia técnica póngase en contacto con el centro de Servicio Técnico Oficial de la marca mas cercano a su domicilio.

Al llamar deberá suministrar la información indicada en la placa de características.

La placa de características se encuentra en la parte inferior izquierda, junto al cajón de la verdura. Toda la información que debe suministrar se encuentra en ésta placa (tipo, modelo, N° de serie, etc.). Anote aquí los datos de la placa de su aparato:

Modelo	
N° de Producto	
N° de Serie	
Fecha de Compra	

ELECTROLUX HOME PRODUCTS ESPAÑA, S.A
Sociedad Unipersonal Albacete, nº. 3C - 28027
MADRID - CIF A08145872

Teléfono Servicio Técnico Oficial
902 116 388

www.service.electrolux.com

El fabricante se reserva el derecho de realizar modificaciones que considere necesaria de los productos que fabrica.

Перед установкой и использованием прибора внимательно прочитайте данную инструкцию. Она содержит правила техники безопасности, полезную информацию и советы. Если вы будете использовать прибор в соответствии с этими инструкциями, он будет надежно служить вам в течение долгих лет.

Следующие символы помогут вам ориентироваться в инструкции:



Техника безопасности

Предостережения и информация, обозначенная этим символом, направлены на обеспечение безопасности вашего прибора и вас.



Советы, полезная информация



Экологическая информация



Рекомендации

Под этим символом помещены рекомендации и полезная информация о продуктах и их хранении.



Символ на изделии или на его упаковке указывает, что оно не подлежит утилизации в качестве бытовых отходов. Вместо этого его следует сдать в соответствующий пункт приемки электронного и электрооборудования для последующей утилизации. Соблюдая правила утилизации изделия, Вы можете предотвратить причинение окружающей среде и здоровью людей потенциального ущерба, который возможен, в противном случае, вследствие неподобающего обращения с подобными отходами. За более подробной информацией об утилизации этого изделия просьба обращаться к местным властям, в службу по вывозу и утилизации отходов или в магазин, в котором Вы приобрели изделие.

Содержание

Важная информация по безопасности16	Профилактика прибора20
Общие сведения16	Размораживание20
Меры предосторожности для детей16	Регулярное мытье21
Меры безопасности при установке16	Если вы не пользуетесь холодильником21
Меры предосторожности для изобутана16	Возможные неполадки21
Инструкции для пользователя17	Как сменить лампочку21
Общие сведения17	Если что-то не работает21
Описание прибора, основные части17	Инструкции для установщика 23
Использование прибора18	Технические данные23
Включение18	Установка прибора23
Установка температуры18	Транспортировка, распаковка23
Как использовать холодильную камеру18	Чистка23
Хранение продуктов в холодильнике18	Расположение23
Время хранения и температура продуктов18	Изменение направления открывания двери24
Как использовать морозильную камеру19	Электрическое подключение25
Замораживание19	Таблица времени хранения (1) 25
Хранение в морозильной камере19	Таблица времени хранения (2) 26
Как сделать кубики льда19	Гарантия и техническое обслуживание 26
Полезная информация и советы19	Гарантийные условия26
Полезные идеи19	Техническое обслуживание и запасные части26
Прибор и окружающая среда20	

Важная информация по безопасности

Общие сведения

- Бережно храните данную инструкцию. При смене владельца или переезде инструкция всегда должна следовать вместе с прибором.
- Прибор предназначен для хранения продуктов питания, для применения быту только в соответствии с данной инструкцией.
- **Ремонт и работы по техническому обслуживанию, включая замену кабеля питания, должны проводиться только уполномоченными изготовителем сервисными центрами.** Для ремонта следует использовать только запасные части, поставляемые этими сервисными центрами. В противном случае прибор может быть испорчен или его использование может привести к травмам.
- Прибор можно считать отключенным от сети лишь в том случае, если его вилка вынута из розетки. Перед тем, как приступите к чистке или техническому обслуживанию прибора, обязательно вынимайте вилку из розетки (не тяните за шнур). Если вам сложно дотянуться до розетки, обесточьте прибор, выключив электричество.
- Электрический кабель нельзя удлинять.
- **Убедитесь в том, что штепсельная вилка кабеля питания не повреждена.**
 - поврежденная вилка может загореться.
- **Следите за тем чтобы не положить тяжелый предмет или сам прибор на электрический провод.**
 - это может вызвать короткое замыкание и пожар.
- **Никогда не отключайте прибор от сети, выдергивая кабель. Беритесь непосредственно за вилку.**
 - поврежденный кабель питания может причинить короткое замыкание пожар и / или поражение/удар током.
 - если провод поврежден то он должен быть заменен соответствующим / квалифицированным мастером из авторизованного сервисного центра или образованным специалистом.
- **Если номинал предохранителя меньше 10 А, не включайте прибор.**
 - это может вызвать пожар или удар электрическим током.
- Не включайте холодильник, если внутренняя лампочка не закрыта специальной крышкой.
- При мытье не пользуйтесь острыми или твердыми предметами, так как они могут повредить прибор.
- Следите за тем, чтобы на панель управления и на блок внутреннего освещения не попадала вода.
- Если вы будете есть мороженое или использовать лед непосредственно после извлечения из морозильной камеры, вы можете получить ожоги от холода.
- Не следует повторно замораживать оттаявшие продукты, их необходимо как можно скорее употребить в пищу.
- Храните готовые замороженные продукты в соответствии с инструкциями изготовителя.
- Не пытайтесь ускорить процесс разморозки с помощью нагревательных электроприборов или химических средств.
- Не ставьте на пластиковые части горячие предметы (например, чайник).

- Не храните горючие газы или жидкости в холодильнике. Есть опасность взрыва.
- Не храните в морозильном отделении газированные напитки, бутылки и банки с жидкостями.
- Регулярно проверяйте состояние и чистите отверстие для слива оттаявшей воды, образующейся регулярно в холодильной камере. Если это отверстие засорено, собравшаяся оттаявшая вода вызовет повреждение прибора.

Меры предосторожности для детей

- Не позволяйте детям играть с упаковкой прибора. Игры с пластиковой пленкой могут привести к удушью.
- Только взрослые должны пользоваться прибором. Не позволяйте детям играть с прибором и его регуляторами.
- Если вы намерены утилизировать отслуживший свой срок прибор, выньте вилку из розетки, отрежьте электрический кабель как можно ближе к его входу в прибор и снимите дверь, во избежание несчастного случая, при котором дети во время игры могут оказаться запертыми внутри или получить удар электрическим током.
- Данное изделие не предназначено для эксплуатации лицами (в том числе детьми) с ограниченными физическими или сенсорными способностями или с недостаточным опытом или знаниями без присмотра отвечающего за их безопасность лица или получения от него соответствующих инструкций, позволяющих им безопасно эксплуатировать его.

Меры безопасности при установке

- Привинтите прибор к стене во избежание прикосновения к его нагревающимся частям (компрессор, конденсатор) есть опасность ожога.
- При перемещении прибора, следите за тем, чтобы вилка не была вставлена в электрическую розетку.
- Прибор должен быть установлен таким образом, чтобы была обеспечена достаточная циркуляция воздуха. В противном случае прибор может перегреться. Чтобы обеспечить нормальную вентиляцию, читайте соответствующий раздел инструкции.
- См. раздел "Установка"

Меры предосторожности для изобутана

- В качестве хладагента в приборе используется в достаточной степени горючий и взрывоопасный изобутан (R 600a).
- Следите за тем, чтобы вентиляционные отверстия, предусмотренные при установке прибора в ряду кухонной мебели или при встраивании в шкаф, не были ничем закрыты.
- Не используйте никаких механических приспособлений или других средств для ускорения размораживания кроме тех, которые рекомендованы для этого изготовителем.
- Контур циркуляции хладагента ни в коем случае не должен быть поврежден.
- Не используйте внутри холодильной камеры никаких электрических приборов, если эта возможность специально не оговорена изготовителем.

 **Для обеспечения безопасности вас и вашего имущества соблюдайте правила данной инструкции, поскольку изготовитель не несет ответственности за ущерб, нанесенный вам в случае невыполнения этих инструкций.**

Инструкции для пользователя

Общие сведения

Официальное обозначение прибора «однокомпрессорный комбинированный холодильник с морозильной камерой снизу». Прибор имеет полностью отделенную от холодильника морозильную камеру с отдельной дверью.

Прибор подходит для хранения замороженных и глубоко замороженных продуктов питания,

самостоятельного замораживания продуктов в количестве, указанном в инструкции, а также для приготовления льда.

Прибор соответствует требованиям стандартов по диапазону рабочих температур в соответствии с климатическим классом.

Буквенное обозначение климатического класса указано на табличке с техническими данными внутри холодильной камеры.

Описание прибора, основные части

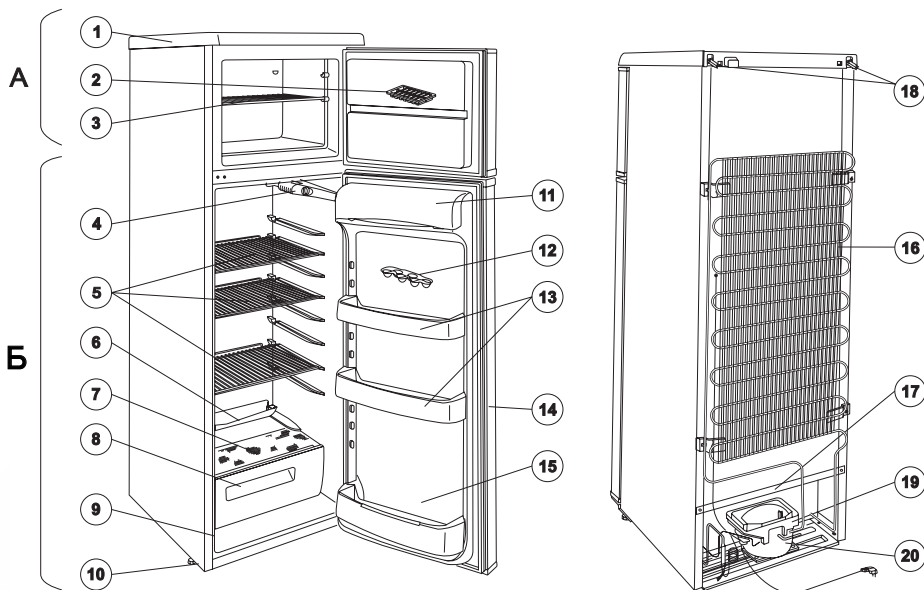

А - Морозильная камера

Б - Холодильная камера

1. Верхняя крышка
2. Лоток для льда
3. Решетчатая полка в морозильная камере
4. Блок освещения
5. Решетчатые полки
6. Желоб для сбора оттаявшей воды
7. Стеклопанель
8. Ящик для овощей
9. Табличка с техническими данными
10. Регулируемые ножки
11. Отделение для масла
12. Лоток для яиц
13. Дверная полка
14. Уплотнитель двери
15. Полка для бутылок
16. Конденсатор
17. Выводная трубка для оттаявшей воды
18. Прокладка
19. Испарительный лоток
20. Компрессор

Использование прибора

Включение

Поместите аксессуары внутрь прибора и затем включите его в сеть. Чтобы начался процесс охлаждения, поверните регулятор управления (расположен справа в холодильной камере) от отметки „0” по часовой стрелке к цифрам. В положении „0” прибор не работает.

В следующем параграфе изложены инструкции по установке температуры.

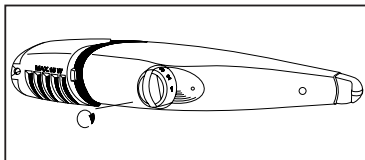

Установка температуры

Регулируемый термостат автоматически прерывает работу прибора на некоторое время в зависимости от установки, а затем работа прибора возобновляется для поддержания нужной температуры.

Поворот регулятора к большим значениям сделает охлаждение более интенсивным.

Для обеспечения в морозильной камере температуры -18°C и ниже следует установить термостат на цифру „3”. При этом температура в холодильнике автоматически установится на $+5^{\circ}\text{C}$ или ниже. Обычно установка термостата в положение „3” подходит для ежедневного использования прибора.

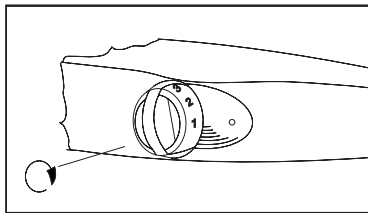

Температура в холодильнике зависит не только от положения термостата, но и от температуры окружающей среды, частоты открывания дверцы холодильника и количества только что положенных и еще не охлажденных продуктов и от других факторов.

i При установке термостата в положение „5” (на максимум) в случае увеличения нагрузки на прибор, например, во время жары - компрессор может работать постоянно. Это не вызовет никакого сбоя в работе прибора.

Как использовать холодильную камеру

i Для нормального охлаждения необходимо обеспечить внутреннюю циркуляцию воздуха. Поэтому не следует закрывать все поверхности полок бумагой или лотками и т.п.

i Не кладите в холодильник горячие продукты. Пусть они естественным образом остынут до комнатной температуры. Таким образом можно избежать обильного образования инея.

i Продукты могут обмениваться запахами. Необходимо упаковать продукты в закрывающиеся емкости или в целлофановые пакеты, алюминиевую фольгу, вощеную бумагу или пленку, прежде чем поместить их в холодильник. В таком виде продукты сохраняют свою влагу, например, овощи не высохнут и не повянут через несколько дней.

Хранение продуктов в холодильнике

При размещении продуктов в холодильнике рекомендуем вам пользоваться следующим рисунком:

1. Сливочное масло, сыр
2. Яйца
3. Тюбики, консервы, сметана, маленькие бутылочки
4. Напитки в больших бутылках, газированные напитки
5. Фрукты, овощи, салат
6. Свежее мясо, сосиски, колбаса и т.п.
7. Молоко, молочные продукты
8. Приготовленная пища, выпечка, пища в закрытых емкостях, открытые консервные банки, бутылки лежа и т.п.

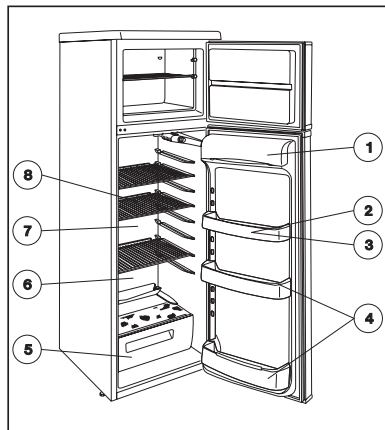

Время хранения и температура продуктов

Таблица, в которой указаны сроки хранения того или иного продукта, находится в конце инструкции.

Время хранения нельзя определить заранее, так как оно зависит от степени свежести продукта и от того, как продукт хранился раньше, поэтому таблица является чисто информативной.

Если вы не намерены использовать продукты глубокой заморозки сразу же после покупки, их можно поместить в холодильник примерно на 1 день до полного оттаивания.

Как использовать морозильную камеру

Заморозка

В морозильной камере можно замораживать различные продукты. Чтобы получить хороший результат, имейте в виду следующее:

Замораживайте только свежие и чистые, неповрежденные продукты.

Перед замораживанием убедитесь, что термостат установлен в положение „3” и решетчатая полка морозильной камеры находится в верхнем положении. Положите продукты, предназначенные для замораживания на решетчатую полку. Процесс заморозки занимает около 24 часов. По истечении 24 часов установите термостат в то положение, которое сочтете нужным или оставьте его в положении „3” (эта установка вполне годится для ежедневного использования). Наиболее удобно хранить замороженные продукты непосредственно на охлаждающей поверхности или сложенными друг на друга под решетчатой полкой.

i Не стоит устанавливать термостат на более высокое значение (например, на „6”). Конечно, это бы сократило время замораживания, но температура в отделении для свежих продуктов опустится ниже 0°С, что приведет к тому, что свежие продукты и напитки промерзнут.

i Никогда не замораживайте в один прием продуктов больше, чем указано в табличке с техническими данными, иначе заморозка будет некачественной и после размораживания продукты окажутся испорченными (потеря вкуса или запаха и т.п.)

i Желательно не делать лед во время замораживания, так как производство льда снижает мощность замораживания.

Хранение в морозильной камере

После окончания замораживания лучше поместить замороженные продукты для хранения в ящик/ящики под отделением для замораживания. Это позволит вам освободить место для заморозки других продуктов. При этом замораживание новых продуктов никак не сказывается на уже замороженных продуктах.

i Обязательно соблюдайте сроки хранения, указанные на упаковках готовых замороженных продуктов, купленных в магазине. При хранении продуктов замороженных самостоятельно руководствуйтесь инструкциями на дверце морозильной камеры. Символы обозначают различные продукты, число максимальное время хранения в месяцах.

i Быстро замороженные продукты можно хранить в морозильной камере лишь в том случае, если они не оттаяли, пусть даже и на короткое время до того, как попали в морозильную камеру. Если быстро замороженные продукты уже оттаяли, повторное замораживание не рекомендуется, и продукты необходимо как можно скорее употребить в пищу.

Как сделать кубики льда

Чтобы сделать кубики льда, заполните имеющуюся емкость водой и поместите в морозильное отделение. Если вы смочите дно лотка водой и установите термостат на максимальное значение, лед образуется быстрее. По завершении приготовления льда не забудьте установить термостат на прежнее значение.

Извлечь готовые кубики льда можно подержав лоток под струей воды, а затем согнув или слегка постучав по лотку. Если лоток со льдом примерз к полке, ни в коем случае не используйте металлические инструменты или нож для того, чтобы отделить лоток от полки вы можете повредить охлаждательную систему.

i Полезная информация и советы

- Обратите внимание на различные полочки, их практическое применение позволяет значительно увеличить полезное пространство отделения для свежих продуктов. Если вы откроете дверь на 90°, вы можете переставить полки как вам удобно.
- После того, как вы открыли и закрыли дверь морозильной камеры, из-за низкой температуры в приборе образуется разрежение воздуха. Поэтому подождите 2-3 минуты после закрытия двери если вы хотите открыть ее вновь пока внутреннее давление не выровняется.
- Во время работы прибора следите за положением термостата так, чтобы температура внутри морозильной камеры не поднималась выше -18°С, более высокая температура может привести к порче продуктов.
- Необходимо проверять работу прибора ежедневно, чтобы вовремя заметить какие-либо сбои в работе и предотвратить порчу замороженных продуктов.

Полезные идеи

В данном параграфе даются полезные идеи и советы по использованию прибора при минимальном потреблении энергии. Здесь также помещена информация по защите окружающей среды.

i Как сэкономить энергию

- Старайтесь не устанавливать прибор в солнечном месте или вблизи любого другого источника тепла.
- Конденсатор и компрессор должны хорошо вентилироваться. Не закрывайте вентиляционные отверстия.
- Упаковывайте продукты в герметичную посуду или пленку во избежание образования дополнительного инея.
- Не оставляйте дверцу открытой дольше, чем это необходимо, и вообще старайтесь не открывать прибор без нужды.
- Помещайте в холодильник пищу только в закрытой посуде.

RU

- Не кладите в холодильник теплые продукты до тех пор, пока их температура не опустится до комнатной.
- Конденсатор нужно содержать в чистоте.



Прибор и окружающая среда

Ни охлаждающий контур, ни изоляционные материалы данного прибора не содержат газов, разрушающих озоновый слой. Прибор нельзя утилизировать как обычный городской мусор. Старайтесь не повредить охлаждательный блок, особенно сзади, около теплообменника. Обратитесь в соответствующие муниципальные службы и узнайте где можно утилизировать подобный прибор.

Материалы, применяемые в изготовлении прибора и помеченные данным символом () могут быть переработаны для дальнейшего использования.

Профилактика прибора

Размораживание

При работе прибора на охлаждающих поверхностях образуется влага в виде инея и льда.

Толстый слой инея и льда производит эффект изоляции и снижает эффективность охлаждения, температура в охлаждаемых камерах повышается и прибор требует больше энергии.

В данном приборе размораживание охлаждающей поверхности холодильной камеры происходит автоматически без внешнего вмешательства. Термостатический регулятор периодически прерывает работу компрессора процесс охлаждения также приостанавливается в этот момент температура охлаждающей поверхности поднимается выше 0°C благодаря внутреннему теплу в отделении и происходит размораживание. Когда температура охлаждающей поверхности достигает +3 - +4°C, компрессор снова включается.

Оттаившая вода стекает через отверстие в задней части холодильной камеры в испарительный лоток, расположенный над компрессором, и благодаря теплу компрессора испаряется.



Регулярно проверяйте состояние и чистите отверстие для слива талой воды. Если отверстие засорено, оттаявшая вода, скопившись, может проникнуть в изоляционный слой и привести к преждевременному выходу прибора из строя.

Чистите отверстие для слива талой воды с помощью специального приспособления (прилагается) как показано на рисунке. Приспособление для чистки желоба храните прямо в сливном отверстии.

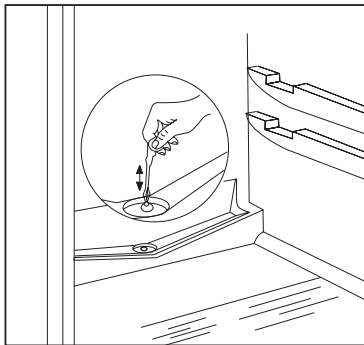

Самый типичный случай засорения сливного отверстия: оберточная бумага продукта, положенного в холодильник, соприкасается с задней стенкой и примерзает к ней. Если в этот момент вы вынете продукт, то бумага порвется и при оттаивании она попадет в сливное отверстие и засорит его.

Так что, будьте осторожны, если вы кладете продукты в бумаге помните обо всем, описанном выше.

i В условиях усиленной работы, например, во время жары, какое-то время холодильник может работать постоянно в это время автоматическое оттаивание не работает.

Остатки льда и инея на задней стенке холодильника после фазы размораживания не являются показателем нарушения в работе прибора.

Морозильная камера прибора не может быть оснащена автоматическим размораживанием, так как замороженные продукты не выдерживают температуры таяния.

Небольшое количество льда и инея можно удалить прилагаемым пластиковым скребком (лоток для сбора льда, изображенный на рисунке, не входит в комплектацию холодильника).

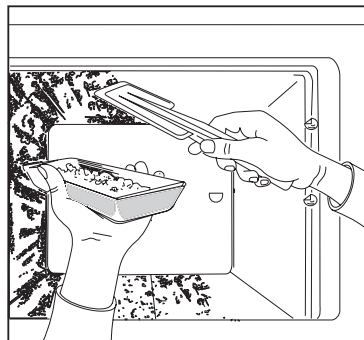

Когда слой льда такой толстый, что его невозможно удалить пластиковым скребком, морозильную камеру необходимо разморозить. Частота

размораживания зависит от интенсивности использования холодильника (обычно 2-3 раза в год).

Выньте из прибора замороженные продукты и положите их в корзину, выстланную тканью или бумагой. Храните их в самом холодном месте, которое вы можете найти, или поместите их в другой холодильник.

Выньте вилку прибора из розетки, так чтобы выключить обе камеры прибора.

Откройте двери обоих отделений и вымойте холодильную камеру в соответствии с инструкциями по регулярному мытью. Размораживание и очистку морозильной камеры проводите следующим образом:

Вытрите оттаявшую воду с поверхности морозильной камеры куском ткани или губкой. Стекшая оттаявшая вода собирается внизу и ее можно удалить хорошо впитывающей тканью или губкой.

После оттаивания вытрите поверхность насухо.

Вставьте вилку в розетку и положите продукты обратно.

Рекомендуется при включении прибора установить термостат на несколько часов на максимальное значение, для того, чтобы прибор достиг нужной температуры хранения как можно скорее.

Регулярное мытье

Рекомендуем вам мыть внутреннюю часть холодильной камеры теплой водой раз в 3-4 недели. После очистки вытрите прибор насухо.

Не следует использовать хозяйственное мыло и агрессивные моющие средства.

После отключения электричества вымойте прибор теплой водой, а затем вытрите его насухо. Вымойте дверную прокладку чистой водой. После очистки включите прибор в сеть.

Рекомендуем вам очищать от пыли и грязи заднюю часть холодильника и конденсатор и мыть испарительный лоток над компрессором 1-2 раза в год.

Если вы не пользуетесь холодильником

Если вы не намерены использовать прибор в течение долгого времени, поступите следующим образом:

Отключите прибор от сети

Выньте из холодильника все продукты

Разморозьте и вымойте холодильник как описано выше.

Приоткройте дверцу во избежание образования неприятного запаха внутри.

Возможные неполадки

Как сменить лампочку

Если внутреннее освещение не включается, вы можете заменить лампочку следующим образом:

Отключите прибор от сети.

Отвинтите винт, фиксирующий крышку лампочки, затем снимите крышку в направлении, указанном стрелкой, теперь можно сменить лампочку. (Тип лампочки: миньон 322, 230 В, 15 Вт, цоколь Е 14).

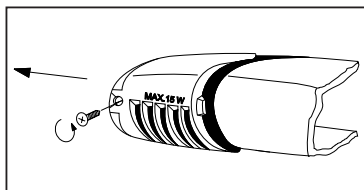

После замены лампочки установите на место крышку лампочки, завинтите винт и включите прибор в сеть.

Отсутствие освещения не влияет на работу прибора..

Если что-то не работает

В процессе работы прибора часто могут возникать маленькие, но неприятные неполадки, устранение которых не требует вызова техника. Ниже следует таблица с информацией по устранению данных неполадок во избежание ненужных трат на техническое обслуживание.

Мы обращаем ваше внимание на то, что прибор при работе издает различные звуки (работа компрессора и перетекание хладагента). Эти звуки не свидетельствуют о неисправности прибора.

 Еще раз обращаем ваше внимание на то, что холодильник работает не непрерывно, поэтому, если компрессор останавливается, это не значит, что прибор выключен и не находится под напряжением. Поэтому ни в коем случае не прикасайтесь к электрическим частям прибора, если он не отключен от сети.

Неполадка	Возможная причина	Способ устранения
В холодильнике слишком тепло	Регулятор термостата установлен неправильно. Продукты слишком теплые или неправильно размещены внутри. Дверь неплотно закрывается или не закрыта в данный момент	Установите термостат на более высокое значение. Разместите продукты как следует. Проверьте, плотно ли закрывается дверь, не загрязнен и не поврежден ли уплотнитель двери.
В морозильной камере слишком тепло	Регулятор термостата установлен неправильно. Дверь неплотно закрывается или не закрыта в данный момент. Вы положили слишком много продуктов одновременно для заморозки. Продукты для заморозки положены слишком близко друг к другу.	Установите термостат на более высокое значение. Проверьте, плотно ли закрывается дверь, не загрязнен и не поврежден ли уплотнитель двери. Подождите несколько часов и проверьте температура снова. Разместите продукты таким образом, чтобы они не мешали циркуляции воздуха.
По задней панели холодильника течет вода.	Это нормально. Во время автоматического размораживания иней тает на задней стенке.	
Вода на дне холодильника.	Сливное отверстие может быть засорено. Возможно, продукты разложены таким образом, что они могут препятствовать стеканию воды в коллектор.	Прочистите отверстие. Разместите продукты так, чтобы они не соприкасались с задней стенкой.
Вода на полу.	Оттаявшая вода не попадает в испарительный лоток над компрессором.	Направьте оттаявшую воду в испарительный лоток.
Образуется слишком много льда и инея.	Продукты плохо запакованы. Дверь не была плотно закрыта или в принципе плохо закрывается. Регулятор термостата установлен неправильно.	Тщательно упакуйте продукты. Проверьте, тщательно ли закрыта дверь, не загрязнена и не порвана ли дверная прокладка. Установите термостат на меньшее значение для повышения температуры.
Компрессор работает постоянно.	Регулятор термостата установлен неправильно. Дверь не была плотно закрыта или в принципе плохо закрывается. Было положено слишком много продуктов одновременно. Продукты слишком теплые. Прибор установлен в слишком теплом месте.	Установите термостат на меньшее значение. Проверьте, тщательно ли закрыта дверь, не загрязнена и не порвана ли дверная прокладка. Подождите несколько часов, а затем проверьте температуру вновь. Продукты должны быть не теплее комнатной температуры. Попробуйте как-нибудь снизить температуру в помещении.
Прибор вообще не работает. Не работают ни система охлаждения, ни освещение. Индикаторы не горят.	Вилка неплотно вставлена в электрическую розетку. Перегорел предохранитель. Регулятор термостата не включен. В сети нет электричества. (Проверьте розетку с помощью другого прибора)	Вставьте вилку в розетку как следует. Смените предохранитель. Включите прибор в соответствии с инструкциями в разделе «Использование прибора». Вызовите электрика.
Прибор работает слишком шумно.	Прибор стоит неровно.	Проверьте стабильность положения прибора (на полу должны стоять все четыре ножки).

Если эти советы не помогли вам устранить неполадку, обратитесь в авторизованный изготовителем сервисный центр.

Инструкции для установщика

Технические данные

Модель	ZRT 328 W
Объем брутто (л)	Морозильная камера: 50
	Холодильник: 220
Объем нетто (л)	Морозильная камера: 50
	Холодильник: 217
Ширина (мм)	545
Высота (мм)	1590
Глубина (мм)	604
Потребление электроэнергии (кВтч/сутки)	0,82
	(кВтч/год)
Энергетический класс (по стандартам ЕЭС)	A
Мощность замораживания (кг/сутки)	4
Время повышения температуры (ч)	20
Номинальная сила тока (А)	0,9
Вес (кг)	55
Число компрессоров	1

Установка прибора

Транспортировка, распаковка

i Мы рекомендуем доставлять прибор в фабричной упаковке, в вертикальном положении в соответствии с инструкциями на коробке.

После каждого перемещения прибор нельзя включать в течение 2 часов.

Распакуйте прибор и проверьте его на наличие повреждений. Если таковые обнаружены, немедленно сообщите о них продавцу. В этом случае следует сохранить упаковку.

Чистка

Удалите липкую ленту, скрепляющую части прибора между собой, чтобы они не двигались.

Вымойте внутреннюю часть прибора теплой водой с нейтральным моющим средством. Используйте мягкую ткань.

Затем вытрите прибор насухо.

Расположение

Температура окружающей среды оказывает влияние на потребление энергии и работу прибора. При размещении прибора следует иметь в виду, что он должен работать при температуре окружающей среды в пределах обозначенных границ в соответствии с климатическим классом (см. таблицу внизу и табличку с техническими данными).

Климатический класс	Температура окружающей среды
SN	+10 --- +32 °C
N	+16 --- +32 °C
ST	+18 --- +38 °C

Если температура окружающей среды опускается ниже нижней границы, температура в холодильном

отделении может опуститься ниже нормальной температуры хранения.

Если температура окружающей среды поднимается выше верхней границы, это продлит время работы компрессора, вызовет сбой в автоматической системе размораживания холодильной камеры, повышение температуры внутри прибора или увеличение потребления энергии.

При установке прибора постарайтесь поставить его ровно. Спереди внизу есть две регулируемые ножки (1), на ножках укреплены шайбы (2). При необходимости эти шайбы можно снять при регулировке положения прибора.

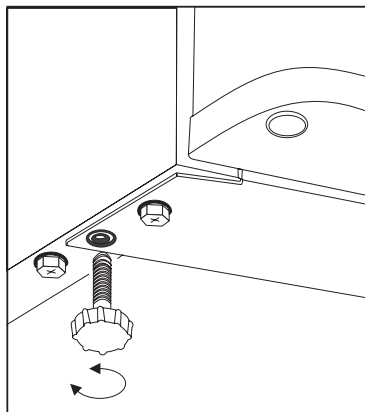

В пакете с комплектую шими принадлежностями также находятся две распорки, необходимых для поддержания определённого расстояния от стены. Эти детали устанавливаются на заднюю часть прибора.

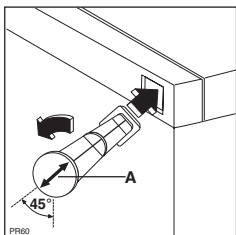

Не устанавливайте прибор в солнечном месте или вблизи батареи или плиты. Если этого невозможно избежать и вы намерены установить прибор около плиты, соблюдайте следующие требования по минимальным расстояниям вокруг прибора:

- Если прибор устанавливается рядом с газовой или электрической плитой, необходимо оставить расстояние в 3 см, если и это невозможно, необходимо проложить негорючий изоляционный материал толщиной 0,5 - 1 см между двумя приборами.
- Если вы устанавливаете холодильник рядом с угольной или масляной плитой, расстояние между приборами должно быть 30 см, так как эти плиты вырабатывают больше тепла.

Холодильник сконструирован так, что его можно придвинуть вплотную к стене.



При установке прибора соблюдайте минимальные расстояния, рекомендованные на рисунке.

- A:** расположение под настенным шкафом
Б: свободное расположение

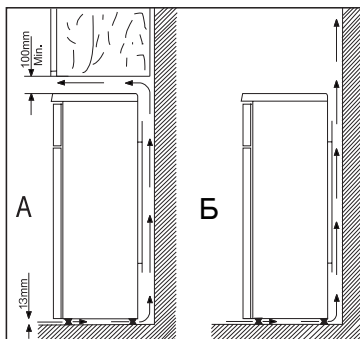

Изменение направления открывания двери

При необходимости можно перевесить дверь с правой стороны на левую. Обычно холодильники поставляются с правосторонним открыванием двери.

Замена производится следующим образом (руководствуйтесь описанием и картинками):

- Отключите прибор от сети.
- Аккуратно наклоните прибор назад, так, чтобы компрессор не коснулся пола. Мы рекомендуем проделывать это с помощником, который бы придерживал холодильник в нужном положении.

- Осторожно удалите ножом заглушки винтов, крепящих нижнюю вентиляционную решетку, теперь отвинтите два винта и выньте решетку.
- Удалите два винта и две заглушки и снимите нижний держатель двери морозильника.
- Слегка потяните дверь морозильной камеры вниз и снимите ее.
- Удалите два винта и две заглушки и снимите двойной держатель двери.

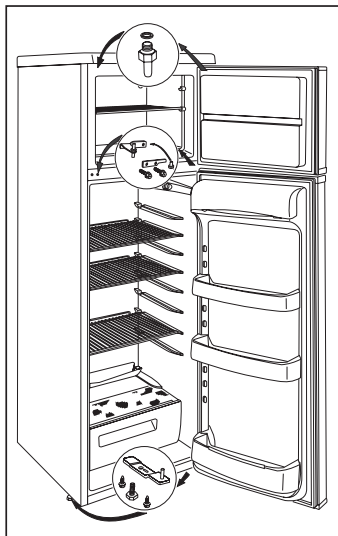

- Слегка потяните дверь холодильной камеры вниз и снимите ее.
- Отвинтите верхний дверной штырек холодильной камеры, затем винтите его с противоположной стороны.
- Снимите заглушки двойного держателя двери с левой стороны и переставьте их на правую часть.
- Наденьте дверь холодильной камеры на верхний дверной штырек.
- Прикрепите двойной держатель двери на левую сторону с помощью 2 винтов и 2 заглушек. Следите за тем, чтобы край двери холодильной камеры был параллелен краю корпуса.
- Наденьте дверь морозильной камеры на двойной дверной штырек.
- Прикрепите нижний держатель двери на левую сторону с помощью 2 винтов и 2 заглушек. Край двери морозильной камеры должен быть параллелен краю корпуса.
- Выньте заглушку вентиляционной решетки в направлении, указанном стрелкой (1) и установите ее на противоположную сторону (2).
- Установите на место нижнюю решетку и закрепите ее винтами (2 штуки), установите на место заглушки.
- Установите прибор на место, выровняйте его положение, включите прибор в сеть.

Если вы не хотите выполнять все описанные выше операции сами, вызовите специалиста из сервисного центра. Это платная услуга.

Электрическое подключение

Данный холодильник предназначен для работы от сети переменного тока 230 Вольт (~) с частотой 50 Герц.

Розетка, к которой вы намерены подключить прибор, должна иметь защитный контакт заземления. Если такового нет, рекомендуется вызвать электрика, чтобы он установил вблизи с холодильником заземленную розетку в соответствии с существующими стандартами.

Данный прибор соответствует следующим директивам ЕЕС:

- 73/23 ЕЕС от 19.02.73 (директива по приборам низкого напряжения) и последующие изменения,
- 89/336 ЕЕС от 03.05.89 (директива по электромагнитной совместимости) и последующие изменения.
- 96/57 ЕЕС от 03.09.96 (Директива по энергетической эффективности) и последующие изменения.

Таблица времени хранения (1)
Время и способ хранения свежих продуктов в холодильнике

Продукт	Время хранения в днях							Способ упаковки
	1	2	3	4	5	6	7	
Сырое мясо	X	X	x	x	x			Воздухонепроницаемая пленка
Приготовленное мясо	X	X	X	x	x	x		посуда с крышкой
Жареное мясо	X	X	X	x	x			посуда с крышкой
Сырой мясной фарш	X							посуда с крышкой
Жареные изделия из мясного фарша	X	X	x	x				посуда с крышкой
Колбасные изделия, венские сосиски	X	X	x	x				воздухонепроницаемая пленка, целлофан, вощеная бумага
Свежая рыба	X	x	x					воздухонепроницаемая пленка
Приготовленная рыба	X	X	x	x				посуда с крышкой
Жареная рыба	X	X	x	x	x			посуда с крышкой
Открытые рыбные консервы	X	x	x					посуда с крышкой
Свежий цыпленок	X	X	X	x	x	x		воздухонепроницаемая пленка
Жареный цыпленок	X	X	X	x	x	x		посуда с крышкой
Свежая курица	X	X	x	x	x			воздухонепроницаемая пленка
Вареная курица	X	X	x	x	x			посуда с крышкой
Свежая утка, гусь	X	X	X	x	x	x		воздухонепроницаемая пленка
Жареная утка, гусь	X	X	X	X	x	x	x	посуда с крышкой
Сливочное масло, не раслапаванное	X	X	X	X	X	X	X	фабричная упаковка
Сливочное масло, открытая упаковка	X	X	x	x	x	x	x	фабричная упаковка
Молоко в пластиковом пакете	X	X	X	x	x			фабричная упаковка
Сливки	X	X	x	x				пластиковый контейнер
Сметана	X	X	X	X	x	x	x	пластиковый контейнер
Твердый сыр	X	X	X	X	X	X	X	алюминиевая фольга
Мягкий сыр	X	X	X	X	x	x	x	пленка
Творог	X	X	X	X	x	x	x	пленка
Яйца	X	X	X	X	X	X	X	
Шпинат, шавель	X	X	x	x				пленка
Зеленый горошек, стручковая фасоль	X	X	X	X	x	x	x	пленка
Грибы	X	X	x	x	x			пленка
Морковь, корнеплоды	X	X	X	X	X	X	X	пленка
Паприка	X	X	x	x				пленка
Помидоры	X	X	X	X	X	X	X	пленка
Капуста	X	X	X	X	X	x	x	пленка
Быстро портящиеся фрукты (клубника, малина и т.д.)	X	X	X	x	x			пленка
Другие фрукты	X	X	X	X	x	x	x	пленка
Открытые фруктовые консервы	X	X	X	x	x			посуда с крышкой
Пироги с кремом	X	X	x	x				посуда с крышкой

Обозначения:

- X обычное время хранения
- x возможное время хранения (относится только к действительно свежим продуктам)

Таблица времени хранения (2)

Время хранения замороженных продуктов

Продукт	В холодильном отделении +2 - +7 °С	В морозильном отделении (****) -18°С
Овощи: зеленые бобы, зеленый горох, овощные смеси, кабачки, кукуруза и др.	1 день	12 месяцев
Готовые блюда: овощные блюда, гарниры, мясные блюда и др.	1 день	12 месяцев
Готовые блюда: филейные стейки, тушеный окорок и др.	1 день	6 месяцев
Блюда из картофеля, паста: картофельное пюре, клецки, паста с начинкой, чипсы	1 день	12 месяцев
Супы: мясной бульон, гороховый суп и др.	1 день	6 месяцев
Фрукты: Вишня, крыжовник, фруктовые смеси	1 день	12 месяцев
Мясо: кураца, утка, гусь филе рыбы, тунец	1 день 1 день	5 месяцев 6 месяцев
Мороженое	1 день	3 недели

Гарантия и техническое обслуживание

Гарантийные условия

Гарантийные условия приведены отдельно в гарантийном свидетельстве.

Техническое обслуживание и запасные части

Если вызова сервисных инженеров не избежать, обратитесь в ближайший авторизованный изготовителем сервисный центр.

При обращении вы должны сообщить сведения о приборе, указанные на табличке с техническими данными.

Табличка с техническими данными приклеена к внутренней стенке холодильной камеры снизу слева рядом с ящиком для овощей.

Там вы найдете все данные, которые необходимо указать при обращении в технический центр (тип, модель, серийный номер и т.п.). Для удобства перепишите данные из таблички вашего прибора в таблицу:

Модель	
Номер изделия	
Серийный номер	
Дата продажи	

Ввиду непрерывного развития продукции изготовитель оставляет за собой право вносить любые изменения в приборы.





ELECTROLUX HOME PRODUCTS OPERATIONS EUROPE

 **From the Electrolux Group. The world's No.1 choice.**

The Electrolux Group is the world's largest producer of powered appliances for kitchen, cleaning and outdoor use. More than 55 million Electrolux Group products (such as refrigerators, cookers, washing machines, vacuum cleaners, chain saws and lawn mowers) are sold each year to a value of approx. USD 14 billion in more than 150 countries around the world.

**ALBACETE, nº 3C
28027 MADRID**

<http://rembitteh.ru/>